

# Monitor pro dveřní videosystém

## Uživatelský manuál a operační instrukce

### Specifikace monitoru

**Poznámka:** Následující obrázky obsahují obecný popis monitoru pro dveřní video systém. Ne všechny modely ovšem mají stejné funkce nebo rozmístění ovládacích prvků a rozhraní. Obrázky níže jsou tedy pouze orientační.

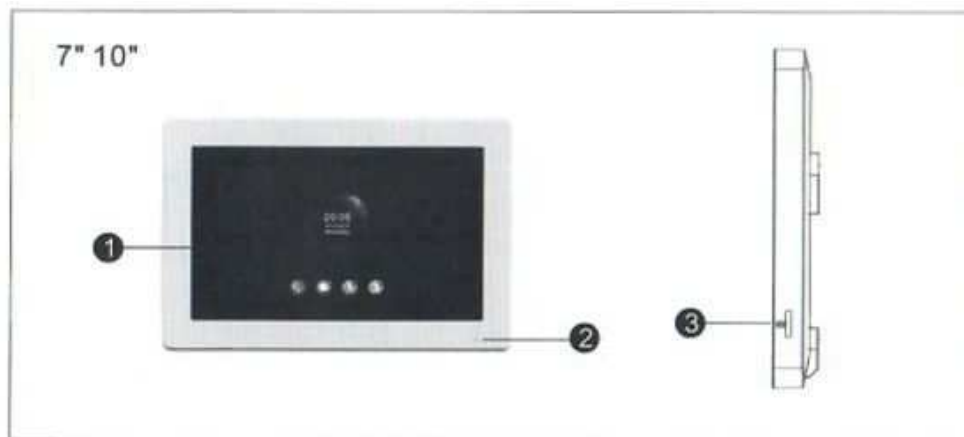

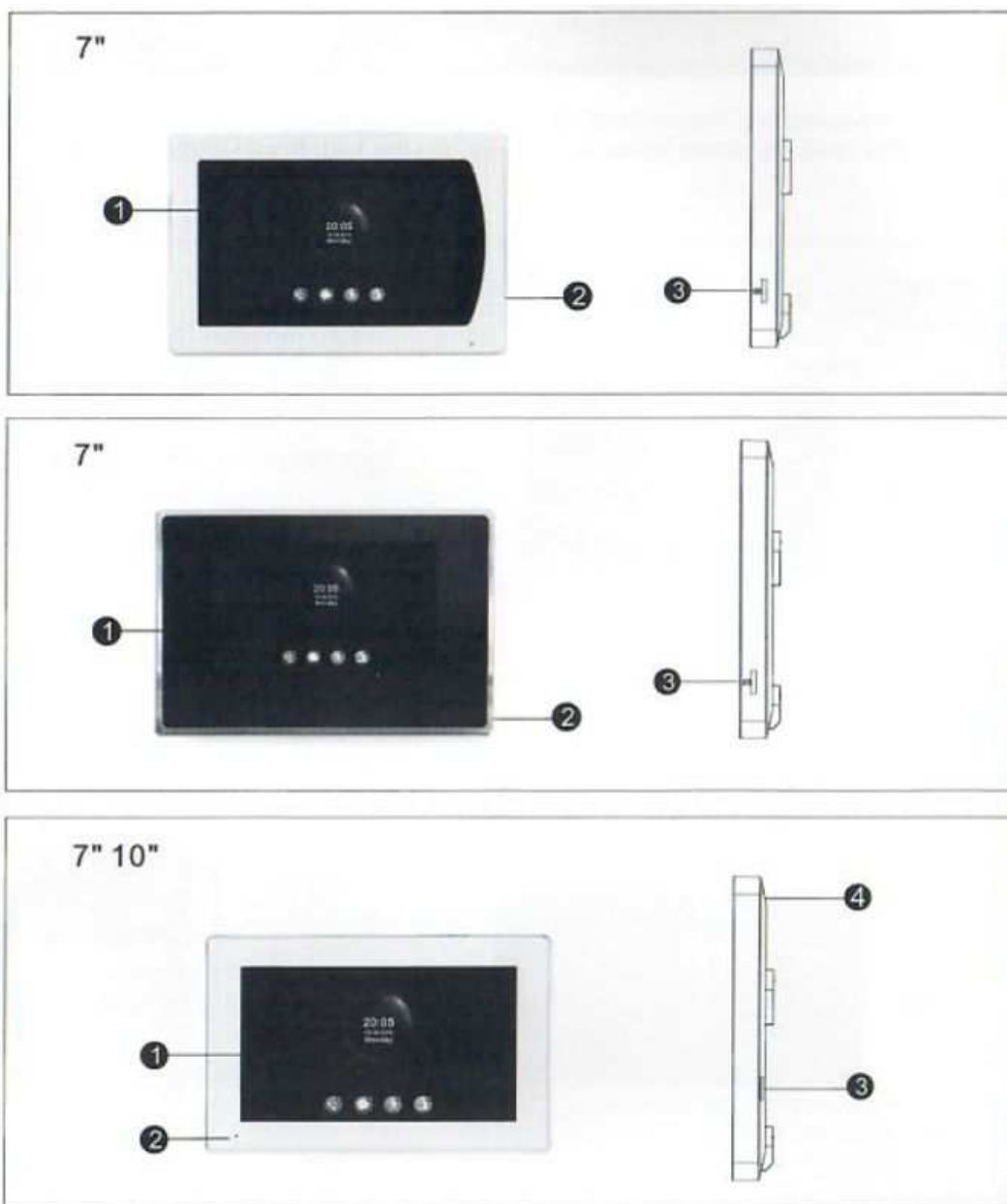









Číslo	Prvek	Funkce
1	Dotykový displej	Zobrazení návštěvníka, ovládání monitoru
2	Mikrofon	Přenos zvuku ke kamerové jednotce
3	Slot pro SD kartu	Ukládání záznamů
4	Přepínač	Slouží k zapnutí / vypnutí monitoru

## Popis symbolů

Tlačítko monitorování		Po stisku se zobrazí obraz dveřní jednotky, nebo připojené kamery
-----------------------	---	---

Tlačítko momentka		Po stisku se uloží snímek z dveřní jednotky, nebo připojené kamery.
Tlačítko záznam		Po stisku se spustí, nebo zastaví záznam videa z dveřní jednotky, nebo připojené kamery.
Dveřní zámek		V průběhu hovoru, nebo monitorování stiskněte toto tlačítko pro odemčení dveřního zámku
Vnitřní dveřní zámek		V průběhu hovoru, nebo monitorování stiskněte toto tlačítko pro odemčení dveřního zámku připojeného k monitoru
Nastavení parametrů obrazu		Nastavení hlasitosti, jasu obrazu, kontrastu a sytosti
Přepojení		V průběhu hovoru, nebo monitorování stiskněte toto tlačítko pro zobrazení dalších připojených monitorů. Z nabídky vyberte ID monitoru na který chcete volání přesměrovat
Tlačítko Hovor pro odpověď		1. Spuštění rozhovoru s dveřní jednotkou když monitor vyzvání 2. Při monitorování spustí rozhovor s dveřní jednotkou
Tlačítko zavěšení		V průběhu rozhovoru, monitorování, detekce pohybu nebo alarmu stiskem tlačítka uvedete monitor do klidového stavu

## Poznámky k instalaci

- Elektrický zámek/alarm/kamera není součástí balení. Při nákupu těchto komponent je důležité zajistit kompatibilitu s dveřním systémem.
- Standardně jsou podporovány zámky typu NO. V normálním stavu je tedy kontakt rozepnutý a při obdržení signálu sepne. Pokud je stisknuto tlačítko Odemčení a zámek je zamčený, odemkne se.
- Lze použít přiložený napájecí adaptér nebo externí zdroj. Řiďte se parametry konkrétního zařízení. Napájecí adaptér je schopný zvládnout široký rozsah vstupního napětí (AC 100~240 V). Před instalací se ujistěte, že napájecí zdroj není zapojený do zásuvky.
- Výběr typu a kvality vodiče má velký dopad na parametry přenosu napětí.
  1. 4C nestíněný a stíněný kabel
    - Vzdálenost ≤10 m: 4\*0.2 mm<sup>2</sup>
  2. 3C běžný nestíněný kabel + video kabel (RG59)
    - Vzdálenost ≤100 m

První vodič: DC 12 V, druhý vodič: AUDIO, třetí vodič: GND, čtvrtý vodič: VIDEO

## Diagram zapojení

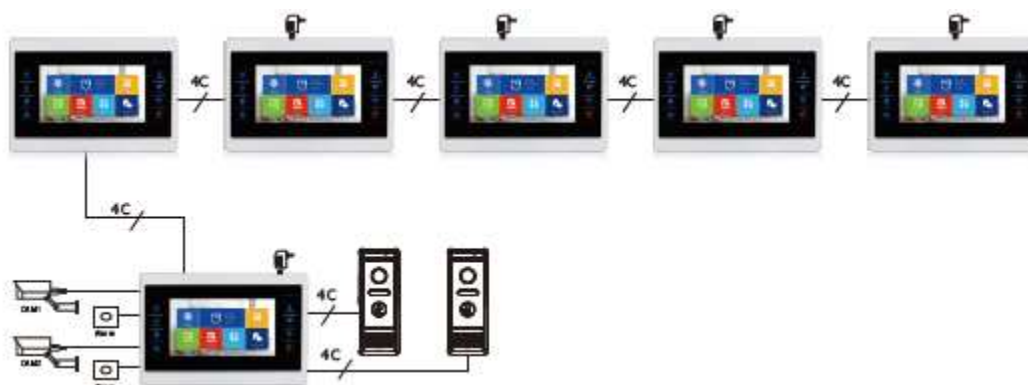

## Operační instrukce

### Zavolání od návštěvníka

1. Návštěvník stiskne tlačítko kamerové jednotky 1 nebo kamerové jednotky 2.
2. Kamerová jednotka a monitor bude vyzvánět po dobu až 30 sekund.
3. Obraz z kamerové jednotky se automaticky zobrazí na monitoru.
4. Obsluha monitoru stiskne tlačítko Hovor.
5. Vyzváněcí tón umlkne.
6. Dojde k zahájení hovoru mezi obsluhou monitoru a návštěvníkem.
7. Limit hovoru je 120 sekund.
8. Obsluha monitoru stiskne tlačítko Odemčení. Pokud obsluha monitoru nechce otevřít, přeskočte kroky 8 a 9.
9. Zámek se odemkne.
10. Obsluha monitoru stiskne tlačítko Zavěšení.
11. Dojde k ukončení hovoru.

### Poznámky:

- Pokud zavolají obě kamerové jednotky ve stejný čas, zazvoní pouze jednotka číslo 1. Po ukončení hovoru by tedy návštěvník u jednotky 2 měl opět stisknout tlačítko na kamerové jednotce.
- Stiskněte tlačítko Zpět pro nastavení barvy při komunikaci. Pro nastavení hlasitosti stiskněte tlačítko Menu, přesuňte se na položku „volume“, poté můžete nastavit hlasitost pomocí tlačítek + a -.
- Pokud obsluha monitoru nepřijme hovor, kamerová jednotka vyzve návštěvníka k zanechání zprávy („Please, leave a message“). Po 60 sekundách se systém přepne do režimu Stand by.

### Poznámky:

1. Při odemčení hovor automaticky skončí po 20 sekundách.
2. Model se slotem pro SD kartu může pořídít video záznam hovoru.

3. Model se slotem pro SD kartu pořídí momentku při stisknutí tlačítka na kamerové jednotce. Kdykoliv během hovoru je možné pořídít momentku.
4. Během hovoru je tlačítko Sledování deaktivováno.
5. Signál od kamerové jednotky nebo alarm spustí vizuální a zvukové upozornění.
6. Během hovoru budou signály od ostatních kamerových jednotek ignorovány.
7. Model se slotem pro SD kartu umožňuje – v případě, že obsluha monitoru nepřijme hovor – nahrát 30 sekund videa po výzvě na zanechání zprávy („Please, leave a message“), poté se přepne do režimu Stand by.
8. Pokud je monitor v menu a obdrží v tu chvíli signál od kamerové jednotky, opustí menu a přepne se do režimu Hovor.

## Přepojení hovoru k dalšímu zařízení

Interní komunikace vyžaduje propojení minimálně dvou monitorů a jedné kamerové jednotky.

1. Kamerová jednotka vyšle signál k monitoru a dojde k zahájení hovoru.
2. Pokračujte ve mačkání tlačítka Přepojení tak dlouho, než se dostanete na požadované zařízení.
3. Cílový monitor začne vyzvánět.
4. Obsluha monitoru stiskne tlačítko Hovor.
5. Obsluha monitoru komunikuje s návštěvníkem.
6. Obsluha monitoru může odemknout zámek kliknutím na Odemčení.
7. Obsluha monitoru ukončí hovor kliknutím na Zavěšení.

### **Poznámky:**

1. Zařízení lze také zvolit pomocí tlačítek + a – poté stiskněte tlačítko Nastavení pro potvrzení výběru.
2. Stiskněte tlačítko Zpět pro nastavení barvy při komunikaci. Pro nastavení hlasitosti stiskněte tlačítko Menu, přesuňte se na položku „volume“, poté můžete nastavit hlasitost pomocí tlačítek + a -.

## Interní komunikace mezi monitory

Vyžaduje minimálně 2 monitory.

1. Pokračujte ve mačkání tlačítka Přepojení tak dlouho, než se dostanete na požadované zařízení.
2. Cílový monitor začne vyzvánět.
3. Příjemce hovoru stiskne tlačítko Hovor.
4. Obsluhy příslušných monitorů mezi sebou mohou komunikovat.
5. Jeden z účastníků hovoru stiskne tlačítko Zavěšení.

### **Poznámky:**

1. Zařízení lze také zvolit pomocí tlačítek + a – poté stiskněte tlačítko Nastavení pro potvrzení výběru.
2. Nelze nastavit barvu ani hlasitost hovoru.

## Sledování

Možnosti: DOOR1 (dveře 1), CAM1 (kamera 1), DOOR2 (dveře 2), CAM2 (kamera 2). Režim (Operation mode) lze nastavit buď na Open (zapnuto) nebo Closed (vypnuto).

1. Obsluha monitoru stiskne tlačítko Sledování. Pomocí tlačítka Sledování můžete přepínat mezi kanály.
2. Budou se postupně zobrazovat zapnuté kanály. Každý kanál bude zobrazen 60 sekund.
3. Obsluha monitoru může stisknout tlačítko Hovor pro zahájení hovoru.
4. Obsluha monitoru může stisknout tlačítko Odemčení pro odemčení zámku.
5. Obsluha monitoru může ukončit hovor stisknutím tlačítka Zavěšení.

### **Poznámky:**

1. *Pokud je zapnutý pouze jeden kanál, opětovné stisknutí tlačítka Sledování ukončí monitorování. Všechny kanály kromě jednoho ovšem musí být vypnuté.*
2. *Pokud více monitorů provádí sledování současně, na všech bude stejný obraz.*
3. *Pokud během režimu Sledování návštěvník stiskne tlačítko na kamerové jednotce, monitor ukončí sledování a přepne se do režimu Hovor.*
4. *V režimu Sledování je možné pořídit momentku nebo záznam, pokud má zařízení slot pro SD kartu.*

## Detekce pohybu

1. V režimu Stand by stiskněte tlačítko nastavení, poté zvolte setting – door setting – camera setting – choose device. Stiskněte tlačítko Nastavení pro nastavení detekce pohybu, přepínat můžete pomocí tlačítek + a -.
2. V režimu Stand by stiskněte tlačítko Nastavení, poté zvolte setting – system setting. Stiskněte tlačítko Nastavení a zvolte MD. Pomocí tlačítek + a – můžete zapnout náhled detekce pohybu.
3. V režimu Stand by zapněte detekci pohybu u kamerové jednotky nebo externí kamery. Detekce pohybu se spustí, pokud se před kamerou něco pohne. Monitor uloží záznam na SD kartu. Pokud je zapnut náhled, video se zobrazí na monitoru.

### **Poznámky:**

1. Detekce pohybu ovlivní pouze zařízení, u kterého byla zapnutá. Pokud tedy zapnete detekci pohybu pouze u kamerové jednotky 1, pohyby u dalších zařízení budou ignorovány.
2. Pokud je detekce pohybu aktivní u 2 nebo více zařízení, a dojde k detekování pohybu současně. Nejprve se vyřídí zařízení, které obdrželo signál jako první, další zařízení musí počkat.
3. Model se slotem pro SD kartu může automaticky pořídit momentku nebo záznam při detekování pohybu.
4. Pokud je detekován pohyb v režimu Fotografie a náhled je zapnutý, režim Fotografie se ukončí a monitor zobrazí video z příslušné kamerové jednotky/kamery. Pokud je náhled vypnutý, režim Fotografie se ukončí a objeví se upozornění „Detekován pohyb“ (Motion detection happened).

**Poznámka:** Záznam detekce trvá 60 sekund. Detekce bude po uplynutí této doby automaticky ukončena a zařízení se přepne do režimu Stand by.

## Režim Stand by

### Režim Hodiny

Uprostřed obrazovky je zobrazen aktuální čas, datum a den v týdnu. Ve spodní části obrazu se nacházejí ovládací tlačítka: Záznam hovoru, Záznam zprávy, Detekce pohybu, Alarm.

1. Po 1 minutě nečinnosti v menu se zařízení opět uvede do režimu Stand by.
2. Po 1 minutě nečinnosti v režimu Hodiny monitor zhasne.
3. Pokud je monitor v režimu Stand by, lze ho „probudit“ stisknutím tlačítka Zavěšení.
4. Počet nepřijatých hovorů, nepřehraných zpráv, detekcí pohybu a alarmů je zobrazen u příslušného tlačítka.
5. Mezi tlačítky se můžete pohybovat prostřednictvím + a -, volbu potvrdíte stisknutím tlačítka Nastavení.

### Režim Fotografie

V tomto režimu si můžete prohlížet momentky uložené na SD kartě. Při vložení SD karty systém vytvoří složku „Digital Frame“, momentky se budou ukládat do této složky.

## Menu

V režimu Stand by, stiskněte tlačítko Nastavení pro otevření menu.

### 1. Hovor na zařízení (Call Extensions)

Zobrazí se 6 ikon. Prvních 5 reprezentuje ostatní zařízení (kromě monitoru, který právě ovládáte). Poslední tlačítko zavolá všem monitorům. Po zvolení tlačítka, cílová zařízení začnou vyzvánět.

### 2. Nastavení (Setting)

#### 2.1 Nastavení systému (System Setting)

- **Device ID** – Identifikační číslo zařízení. Povolená hodnota je 1-6. 1 indikuje hlavní monitor, všechna ostatní čísla indikují vedlejší monitory. Každý systém podporuje maximálně 6 monitorů.
- **Time and Date** – datum a čas
- **Date Format** – formát data
- **Language** – jazyk (angličtina, čínština, ruština)
- **Standby Clock Switch** – pokud je tato funkce zapnuta, v režimu Stand by budou zobrazeny hodiny
- **Keystone Switch** – pokud je tato funkce zapnutá, monitor pípne při stisknutí tlačítka
- **MD Preview Switch** – zapnutí/vypnutí náhledu detekce pohybu
- **Ringback** – zapnutí/vypnutí vyzvánění u kamerové jednotky
- **Idoor Lock Delay** – doba odemčení vnitřního zámku, lze nastavit 1-10 sekund, výchozí hodnota je 2 sekundy

## 2.2 Nastavení kamerové jednotky (Door Setting)

- **Enable Switch** – zapnutí/vypnutí kamerové jednotky, kamerová jednotka 1 nemůže být vypnuta
- **Unlock Delay** – doba odemčení vnějšího zámku, lze nastavit 1-10 sekund, výchozí hodnota je 2 sekundy
- **Record Mode** – režim záznamu, lze zvolit Record (záznam) a Snapshot (momentka). Record spustí záznam v okamžiku, kdy návštěvník stiskne tlačítko na kamerové jednotce, záznam trvá tak dlouho, jako hovor. Snapshot pořídí momentku v okamžiku, kdy návštěvník stiskne tlačítko na kamerové jednotce. Obsluha monitoru může kdykoliv během hovoru pořídít momentku stisknutím tlačítka Nastavení.
- **Motion Detection Switch** – zapnutí/vypnutí detekce pohybu
- **Motion Detection Sensibility** – citlivost detekce pohybu, lze nastavit low (nízká), medium (střední) a high (vysoká)
- **Motion Detection Duration** – doba trvání záznamu při detekci pohybu, lze nastavit 1-5 minut, výchozí hodnota je 1 minuta
- **Message Switch** – zapnutí/vypnutí možnosti zanechat zprávu, pokud obsluha monitoru nepřijme hovor, výchozí nastavení je Off (vypnuto)
- **Message Time** – maximální délka hlasové zprávy, kterou návštěvník může zanechat, lze nastavit 30s, 60s a 120s, výchozí hodnota je 30s
- **Signal System** – norma videosignálu, lze nastavit Auto, PAL a NTSC
- **Signal Type** – rozlišení, lze nastavit pouze pokud je norma videosignálu nastavena na PAL nebo NTSC, lze zvolit AHD1080, AHD720, CVBS, CVI1080, CVI720, TVI1080 a TVI720
- **Ring Setting** – zde můžete nastavit parametry vyzvánění. Vyzvánění 1 je aktivní od 6:00 do 12:00, vyzvánění 2 je aktivní od 12:00 do 18:00, vyzvánění 3 je aktivní od 18:00 do 6:00, tyto časy mohou být změněny
  - **Ring Play Time** – doba vyzvánění, lze nastavit 5-45 sekund, výchozí hodnota je 30 sekund
  - **Ring Mode** – vyzváněcí tón, můžete použít standardní tón (standard mode), nebo tón vlastní (user-defined mode) – tento tón musí být uložen na SD kartě ve složce „Ring“
  - **Ring Select** – vyzváněcí tón, můžete zvolit jeden z 12 výchozích tónů nebo použít vlastní tón
  - **Ring Volume** – hlasitost vyzvánění, lze nastavit 1-10, výchozí hodnota je 7

## 2.3 Nastavení kamery (Camera Setting)

- **Enable Switch** – zapnutí/vypnutí kamery
- **Sensor Type** – alarmový vstup, lze zvolit CAM1 nebo CAM 2

### Stav vstupu/výstupu (i/o status type)

- **Normally Open** – spínací kontakt
- **Normally Closed** – rozpínací kontakt
- **Off** – vypnutí externího sensorového alarmu
- **Alarm Time** – doba trvání alarmu, lze nastavit 1-20 sekund, výchozí hodnota je 5 sekund
- **Alarm Record Mode** – režim záznamu, lze zvolit Record (záznam) a Snapshot (momentka). Record spustí záznam v okamžiku, kdy je spuštěn alarm. Snapshot pořídí



momentku v okamžiku, kdy je spuštěn alarm. Obsluha monitoru také může během alarmu pořizovat momentky stisknutím tlačítka Nastavení.

- **Motion Detect Switch** – zapnutí/vypnutí detekce pohybu
- **Motion Detection Duration** – doba trvání záznamu při detekci pohybu, lze nastavit 1-5 minut, výchozí hodnota je 1 minuta
- **Signal Mode** – norma videosignálu, lze nastavit Auto, PAL a NTSC
- **Signal Type** – rozlišení, lze nastavit pouze pokud je norma videosignálu nastavena na PAL nebo NTSC, lze zvolit AHD1080, AHD720, CVBS, CVI1080, CVI720, TVI1080 a TVI720

## 2.4 Systémové informace (System information)

- **Hardware Version** – verze hardwaru
- **Software Version** – verze softwaru
- **Firmware Version** – verze firmwaru
- **Release Date** – datum vydání aktuální verze softwaru
- **SD Remain Space** – zbývající místo na SD kartě

## 2.5 Nastavení scény (Scene Setting)

- **Digital Photo Frame Switch** – pokud je tato funkce zapnutá, při přepnutí do režimu Stand by monitor zobrazí momentky uložené na SD kartě
- **Digital Photo Frame Time** – doba zobrazení momentky
- **Background Switch Music** – pokud je tato funkce zapnutá, v režimu Stand by monitor bude přehrávat hudbu, příslušný soubor je nutné uložit na SD kartu do složky „BgMusic“
- **Background Music Volume** – hlasitost hudby, lze nastavit 1-10

## 2.6 Pokročilé nastavení (Senior Setting)

- **Automatic Storage Function** – pokud není do slotu vložena SD karta, B20 uloží momentku jako událost pokaždé, když někdo zavolá, dojde k alarmu nebo je detekován pohyb a uloží danou momentku do FLASH paměti. Při manuálním ukládání budou momentky také ukládány do FLASH paměti. FLASH paměť má kapacitu 5 MB a nedokáže ukládat videa.
- **Copy to SD Card** – zkopírování obsahu FLASH paměti na SD kartu, stiskněte tlačítko Nastavení, poté klikněte na Yes.
- **Restart System** – restart zařízení, stiskněte tlačítko Nastavení, poté klikněte na Yes
- **Formatting SD Disk** – zformátování SD karty, stiskněte tlačítko Nastavení, poté klikněte na Yes. Poté systém podá hlášení „SD card formatted successfully“ a „SD card inserted successfully“ Pokud se pokusíte zformátovat SD kartu a žádná karta ve slotu není, systém podá hlášení „No SD card“.
- **Factory Setting** – tovární nastavení, stiskněte tlačítko Nastavení a klikněte na Yes

# 3 Multimédia (Multi-Media)

## 3.1 Hudba (Music)

Klikněte na Music pro otevření seznamu hudebních souborů. Pomocí tlačítek + a – můžete listovat v seznamu.

1. Pomocí tlačítek + a – můžete listovat v seznamu. Soubor přehrajete stisknutím tlačítka Nastavení.

2. Pomocí tlačítek + a – můžete nastavit režim přehrávání. Volbu potvrdíte stisknutím tlačítka Nastavení.
3. Pomocí tlačítek + a – můžete nastavit hlasitost (volume). Hlasitost lze nastavit v rozsahu 1-10. výchozí hodnota je 7.
4. Pokud při přehrávání podržíte +, dojde ke zrychlení přehrávání. Pokud při přehrávání podržíte -, skladba se začne přehrávat zpětně.

#### **Poznámky:**

1. Aby se skladba zobrazila v seznamu, je nutné ji uložit ve formátu MP3 do složky „BgMusic“ na SD kartě.
2. Pokud návštěvník stiskne tlačítko na kamerové jednotce nebo dojde k alarmu, přehrávání hudby se okamžitě přeruší a monitor se přepne do příslušného režimu.

### **3.2 Video (Movie)**

Zde se zobrazuje seznam videí. Pomocí tlačítek + a – můžete listovat v seznamu. Video přehrajete stisknutím tlačítka Nastavení. Pokud při přehrávání videa podržíte +, dojdeš ke zrychlení přehrávání. Pokud při přehrávání videa stisknete -, bude se přehrávat zpětně. Pomocí tlačítek Nastavení, + a – můžete listovat mezi různými funkcemi rozhraní. Hlasitost lze nastavit v rozmezí 1-10, výchozí hodnota je 7.

#### **Poznámky:**

1. Aby se video zobrazilo v seznamu, musí být uloženo v kořenové složce SD karty.
2. Pokud návštěvník stiskne tlačítko na kamerové jednotce nebo dojde k alarmu, přehrávání videa se okamžitě přeruší a monitor se přepne do příslušného režimu.
3. Videa se automaticky budou přehrávat ve smyčce, jedno po druhém.

### **3.3 Fotografie (Photo)**

Zde se zobrazuje seznam fotografií. Pomocí tlačítek + a – můžete listovat v seznamu. Fotografie zobrazíte stisknutím tlačítka Nastavení.

1. Fotografie se budou zobrazovat postupně, jedna po druhé, pokud není přehrávání pozastaveno.
2. Po stisknutí jakéhokoliv tlačítka zastavíte přehrávání stisknutím tlačítka Nastavení. Mezi fotografiemi můžete listovat tlačítky + a -. Tlačítkem Zavěšení se vrátíte zpět do seznamu fotografií.
3. Aby se fotografie zobrazily v seznamu, je nutné je uložit do složky „Digital Frame“ na SD kartě.

### **3.4 Správce souborů (Files)**

Klikněte na Files pro zobrazení složek na SD kartě.

- **DigitalFrame** – složka pro ukládání fotografií
- **BgMusic** – složka pro hudební pozadí pro monitory
- **MessageImport** – složka pro hlasovou zprávu (vyzvání návštěvníka k zanechání hlasové zprávy). Kliknutím na soubor v této složce ho automaticky nahrajete do FLASH paměti.
- **Ring** – složka pro vyzváněcí tóny monitorů

- **DOORBELL** – tato složka má následující podsložky (tyto podsložky se také vyskytují v menu Události):
  - **ALARM** – složka pro ukládání alarmových záznamů
  - **CALL** – složka pro ukládání záznamů pořízených během hovorů
  - **MD** – složka pro ukládání záznamů na základě detekce pohybu
  - **MSG** – složka pro ukládání hlasových zpráv

## 4 Události (Events)

- **Call record** – seznam hovorů
- **Message record** – seznam hlasových zpráv
- **Motion detect** – seznam detekovaných pohybů
- **Alarm information** – seznam alarmů

Podržetím tlačítka Nastavení otevřete rychlé menu s následujícími možnostmi: open (zobrazit záznam), delete (smazat záznam), delete all (smazat všechny záznamy), close box (návrat do předchozího rozhraní).

## 5 Přítomen, Nepřítomen, režim Spánek (At home, Not at home, Dormant)

- 1) **Režim Přítomen (At home):** Pokud kamerová jednotka zavolá – a v monitoru je SD karta – po uplynutí 30 sekund kamerová jednotka vyzve návštěvníka k zanechání hlasové zprávy. Pokud v monitoru není SD karta, po 30 sekundách kamerová jednotka automaticky zavěsí.
- 2) **Režim Nepřítomen (Not at home):** Pokud kamerová jednotka zavolá – a v monitoru je SD karta – kamerová jednotka vyzve návštěvníka k zanechání hlasové zprávy. Pokud v monitoru není SD karta, kamerová jednotka automaticky zavěsí.
- 3) **Režim Spánek (Dormant):** Pokud kamerová jednotka zavolá – a v monitoru je SD karta – po uplynutí 30 sekund kamerová jednotka vyzve návštěvníka k zanechání hlasové zprávy. Na rozdíl od režimu Přítomen však monitor ani kamerová jednotka nebudou vyzvánět. Pokud v monitoru není SD karta, po 30 sekundách kamerová jednotka automaticky zavěsí.

## 6 Odemčení/zamčení (Unlock/Lock)

Odemkne/zamkne zámek napojený na monitor.

## 7 Režim Stand by (Standby)

Návrat do režimu Stand by.

## 8 Nastavení parametrů obrazu (Picture Parameter Setting)

Stiskněte tlačítko Sledování pro přepnutí do režimu Sledování. Stiskněte tlačítko Hovor pro otevření nastavení obrazu. Pomocí tlačítek + a – můžete nastavit hlasitost hovoru (0-10, výchozí je 7), jas obrazu (0-50, výchozí je 14), kontrast obrazu (0-50, výchozí je 25) a sytost barev (0-50, výchozí je 25).

## Technické parametry

Typ produktu	AHD 1080P/720P, CVBS video vstup, CVI video vstup, TVL video výstup
Monitor	7“ TFT LCD

Rozlišení	7“ (1024*600)
Systém	NTSC/PAL
Režim interkomu	Analogový hovor: half duplex
Spotřeba	1200 mA
Napájení	Externí: DC 12, Interní AC 100-240 V
Pracovní teplota	0°C ~ 50°C
Instalace	Povrchová
Kapacita SD karty	2 GB ~ 128 GB, SD karta třídy 10 (Mikro SD)
Video vstup	CVBS, CVI, TVI, AHD: 1080P
Detekce pohybu	4 kanály
Systém	Podporuje až 6 monitorů + 2 kamerové jednotky + 2 externí kamery
Funkce	Odemknutí, Sledování, Interkom, Přepojení hovoru, Historie
Výhody	Přehrávání, Hodiny, Hlasové zprávy, Hudební pozadí

## Instrukce k alarmu

Pokud jsou spojené svorky ALM a GND, alarm je aktivní – monitor bude vydávat poplašný tón po dobu 120 sekund. Pro ukončení alarmu stiskněte tlačítko Zavěsit, monitor se přepne zpět do režimu Stand by. Pokud má monitor SD kartu, alarm zároveň spustí záznam.

## Zapojení

Monitor má k dispozici 2 alarmové vstupy (oba mohou být buď NO, nebo NC). 2 externí kamery mohou mít své vlastní alarmové vstupy (buď NO, nebo NC). Svorka ALM externího senzoru by měla být připojena paralelně k ALM svorce (senzor musí mít své vlastní napájení). Svorka GND externího senzoru by měla být připojena paralelně ke svorce GND kamery. V případě NO, alarm nastane, pokud jsou spojené svorky ALM a GND. V případě NC, alarm nastane, pokud jsou svorky ALM a GND rozpojené. To platí pro všechny senzory.

## Instalace monitoru

- Monitor by měl být instalován co nejdál od zařízení emitujících intenzivní elektromagnetické záření (TV, DVR, atd).
- Nerozebírejte zařízení, hrozí nebezpečí úrazu elektrickým proudem.
- Chraňte zařízení před pádem, nárazy a otřesy. Ty by mohly způsobit poškození zařízení.
- Horní okraj monitoru by měl být zhruba 150-160 centimetrů nad zemí.
- Před instalací se ujistěte, že zařízení je odpojené od napájení.
- Mezi monitorem a silovým vedením by měla být vzdálenost minimálně 30 centimetrů, aby se předešlo interferencím.
- Chraňte zařízení před vodou, magnetickým polem a chemikáliemi.

## Postup instalace

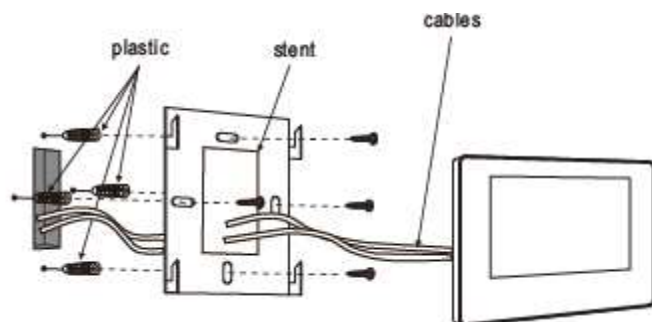

## Příslušenství

- Monitor.....1 ks
- Hmoždinka.....4 ks
- Šroub.....4 ks
- Držák.....1 ks
- Čtyřžilový kabel.....5 ks
- Dvoužilový kabel.....2 ks (nemusí být součástí dodávky, záleží na modelu)
- Uživatelský manuál.....1ks
- Napájecí adaptér.....1 ks (je součástí dodávky, pokud monitor není napájen přímo ze sítě)